

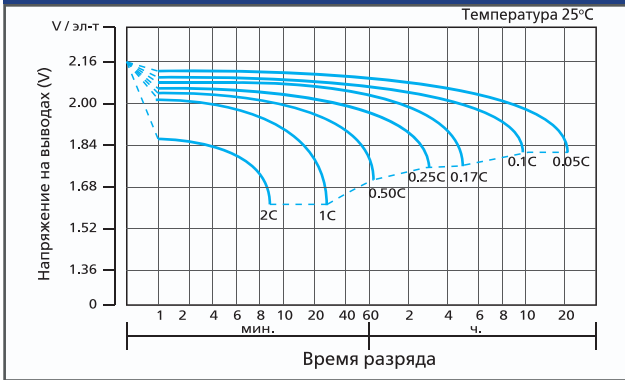

## VTG 06 170

### ГРАФИК РАЗРЯДА



### ХАРАКТЕРИСТИКИ ЗАРЯДА

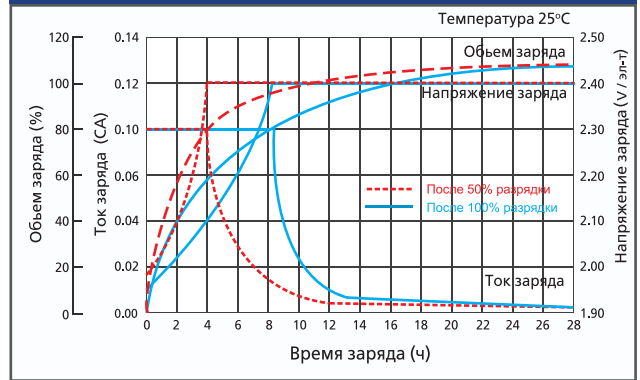

### СРОК СЛУЖБЫ

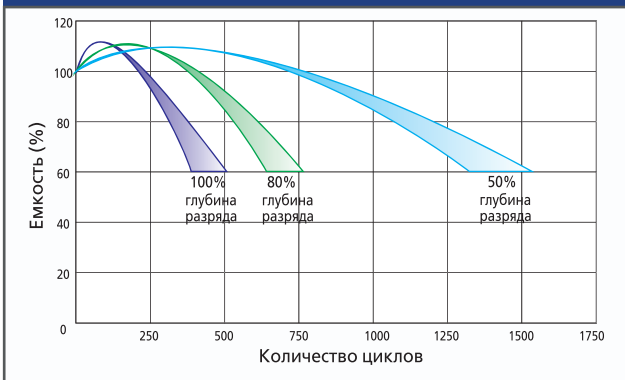

### ЗАВИСИМОСТЬ НАПРЯЖЕНИЯ ОТ ТЕМПЕРАТУРЫ

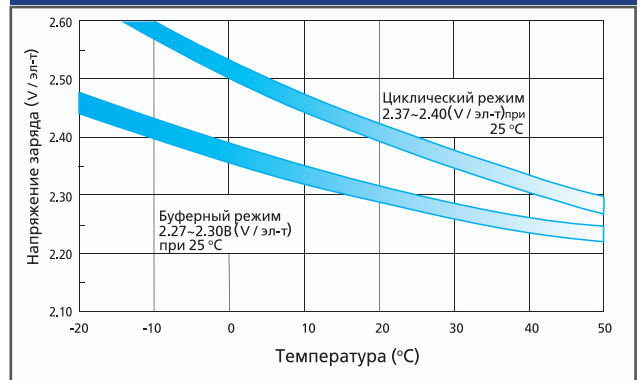

### ЗАВИСИМОСТЬ ЕМКОСТИ ОТ ТЕМПЕРАТУРЫ

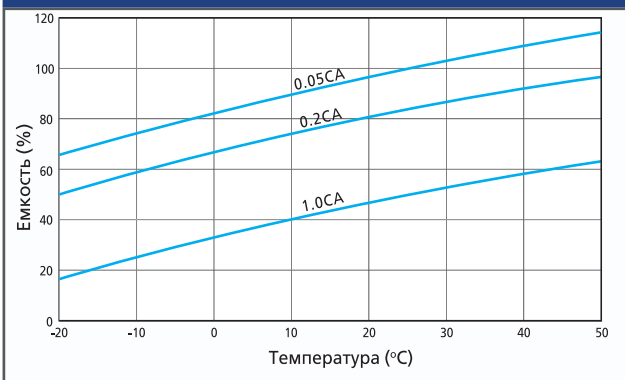

### ХРАНЕНИЕ И САМОЗАРЯД

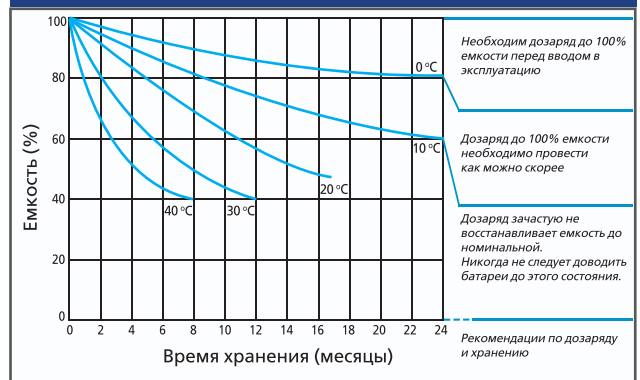

### ЗАВИСИМОСТЬ СРОКА СЛУЖБЫ ОТ ТЕМПЕРАТУРЫ

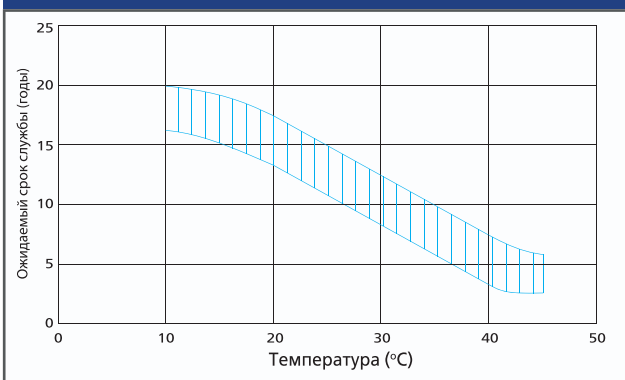

### ЗАВИСИМОСТЬ ОСТАТОЧНОЙ ЕМКОСТИ ОТ НАПРЯЖЕНИЯ ХОЛОСТОГО ХОДА (20°C)

